



LAMBRIS PVC

pour faux-plafond ou charpente apparente

Notice de pose



Facile à travailler et léger, le lambris **CABEX** existe en 2 versions :

- **Standard** pour pose en **faux-plafond** horizontal ou rampant
- **Renforcée** pour pose en **charpente apparente**

La pose se fait par emboîtement.

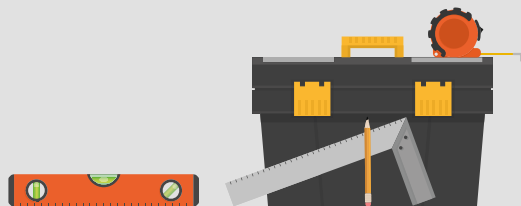

Une haute idée du plafond !

Martinique - Guadeloupe - Guyane

www.cabex-industries.fr

POSE EN FAUX-PLAFOND LISSE

horizontal ou rampant

CONSEILS

Nous recommandons l'utilisation de notre modèle de lambris **STANDARD** pour ce type de pose.

- Anticipez le **sens de pose** du lambris :
 - les tasseaux doivent être **perpendiculaires** au lambris,
 - les tasseaux doivent être espacés de 40 à 60 cm maximum.
- Pensez au profilé **UCLIP** (U clipsable) qui facilite la pose de la dernière lame à emboîter.
- Pensez à **nettoyer régulièrement** le lambris avec un chiffon humide et propre.

Les conseils contenus dans cette fiche ne peuvent en aucun cas se substituer au calcul d'un bureau d'étude.

OUTILS ET FOURNITURES

- Mètre
- Crayon
- Equerre
- Niveau laser ou à bulle
- Perceuse-visseuse
- Scie mini-circulaire
- Vis à bois Ø 3,5 mm x 25 mm (ou vis acier si rails métalliques)
- Chiffon



PROFILÉS ET ACCESSOIRES PVC

- U clipsable (**UCLIP**)
- U de départ
- Coin sortant
- Coin rentrant
- Corniche
- Angle variable
- H de jonction



Étape 1

L'OSSATURE SUSPENDUE

Commencez par réaliser une **ossature** quadrillée parfaitement plane :

- en **litesaux de bois** (ex : 30 x 40 mm),
- en **rails métalliques**.

Cette ossature servira de support de fixation aux profilés PVC (espacement de **40 à 60 cm** maximum).

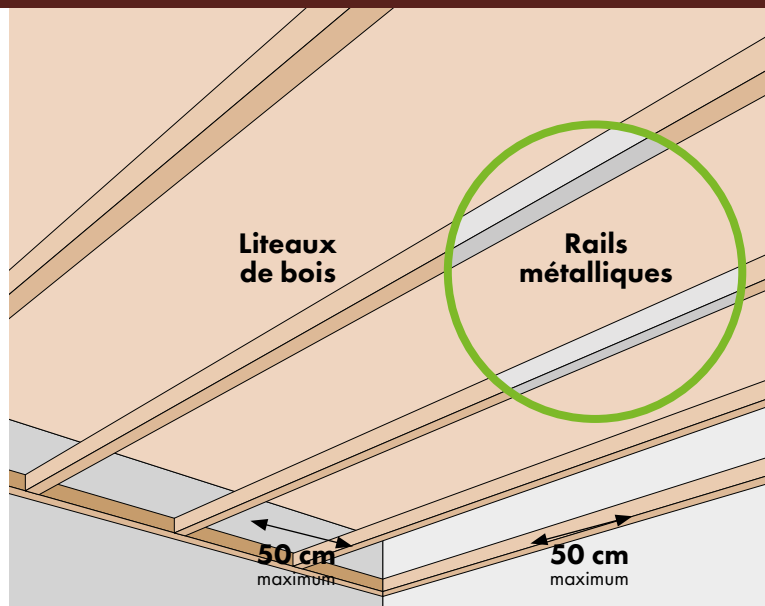

Étape 2

LE CADRE

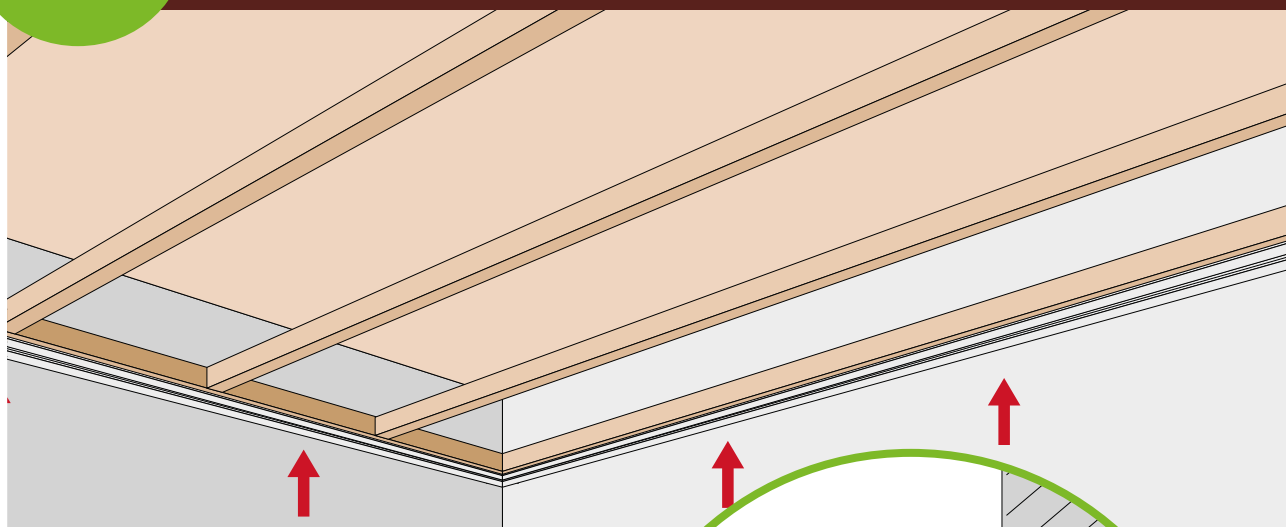

Ensuite, fixez les **profilés PVC** de maintien (de type **U de départ**) sur le **cadre** en bois au pourtour de la pièce.

Réaliser la finition des angles avec une **coupe des accessoires à 45°**.

Utiliser les **vis TRPF**
Ø 6x13 mm
si rails métalliques

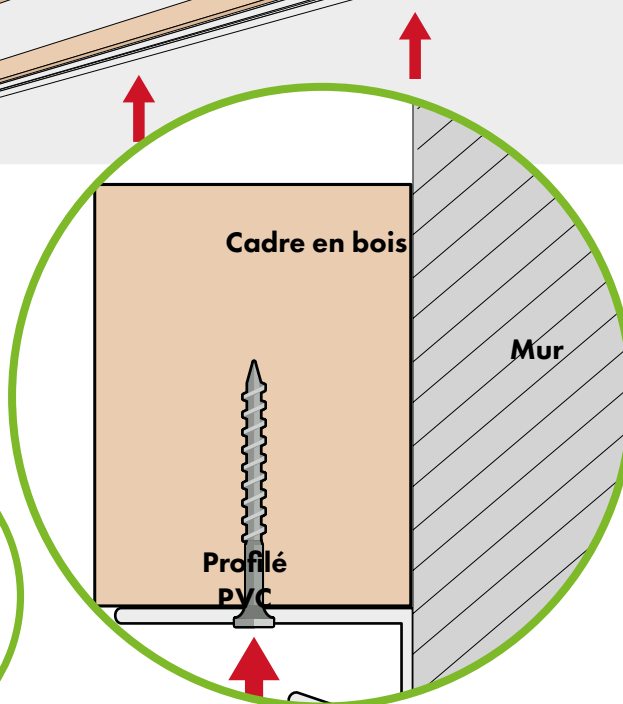

Étape 3

LA DÉCOUPE

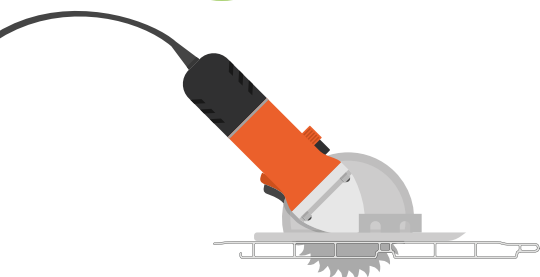

Découpez les lames une à une à la longueur souhaitée.

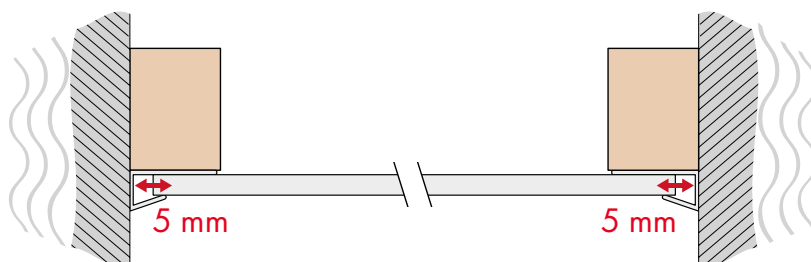

Attention, la longueur des lames doit rester **inférieure** à la dimension mesurée entre murs (entre 1 et 2 cm de moins) pour faciliter la pose et prévenir contre toute casse et chute de ces dernières lors d'un **évènement sismique**.

Étape 4

LA MISE EN PLACE

RECOMMANDATION

Nettoyez régulièrement les lames avec un chiffon humide et propre

Insérez les extrémités de chaque lame dans le **profilé PVC** de maintien (type **U de départ** ou **U clipsable**).

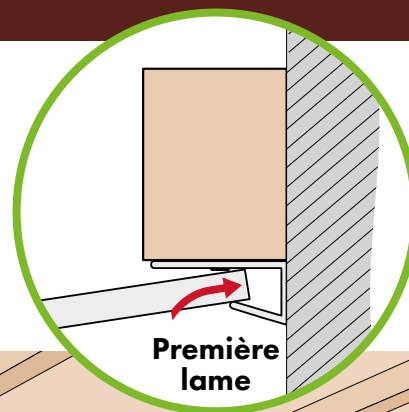

Puis faites glisser chaque lame afin de l'**emboîter** dans le profilé (pour la première lame), ou à la précédente (pour les lames suivantes).

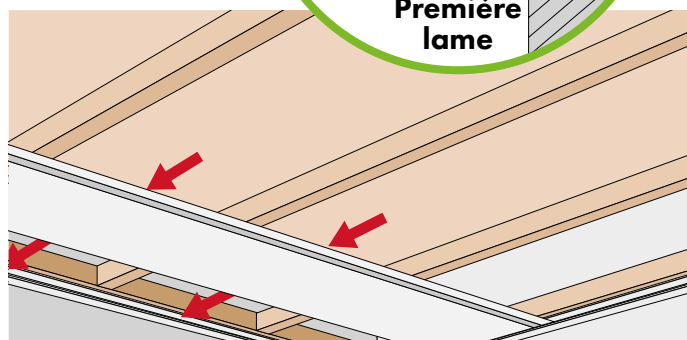

Fixez la lame avec des **vis Ø 3,5 mm x 25 mm** dans sa large languette au **croisement** de chaque liteau de bois (ou rail métallique). Les vis sont cachées par le recouvrement de la lame suivante.

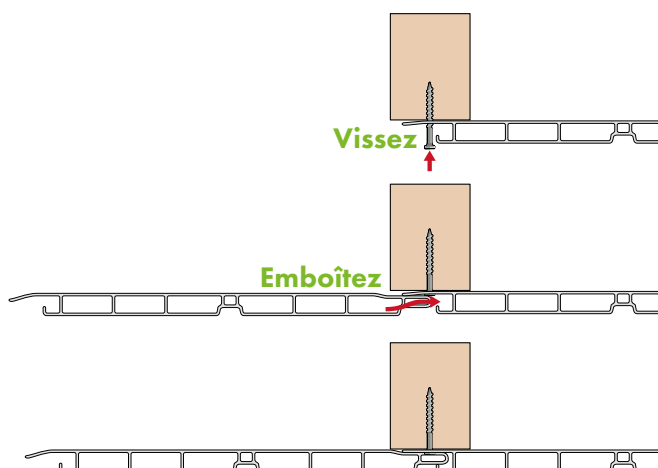
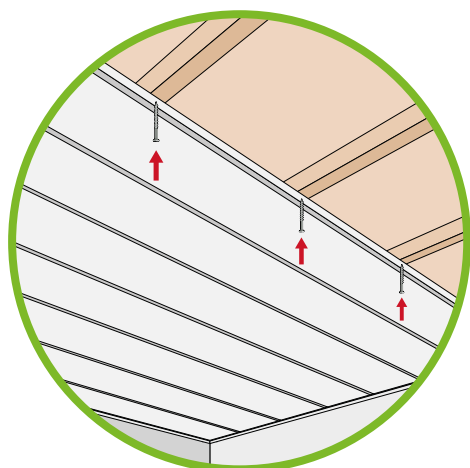

Étape 5

POINT(S) LUMINEUX

Pour installer un **point lumineux**, percez d'un trou la lame de lambris à l'endroit souhaité et passez le câble électrique laissé en attente par l'électricien.

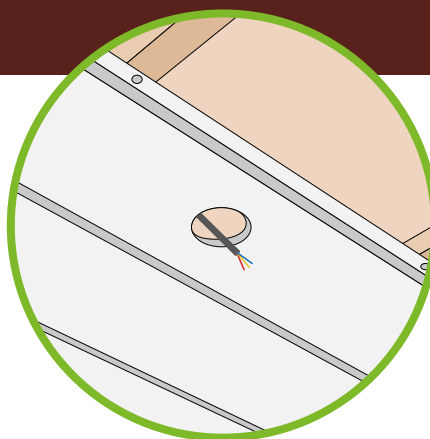

Eclairage suspendu

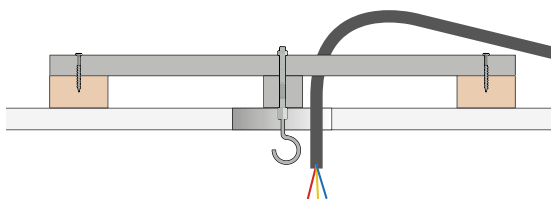

Pour un **éclairage suspendu lourd** (type **lustre**), il est préconisé de fixer cet élément lourd à la structure porteuse du faux-plafond avec une traverse adaptée, voire à la charpente de la toiture au dessus.

Eclairage encastré

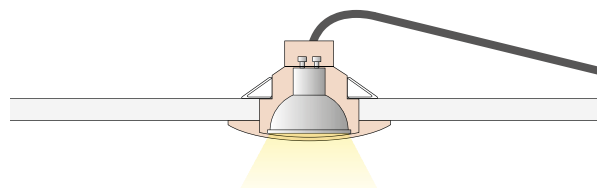

Pour un **éclairage encastré** (type **spot**), son poids ne devra pas dépasser 2 Kg. La puissance électrique maximale est de 20 W maximum.



Étape 6

LA DERNIÈRE LAME

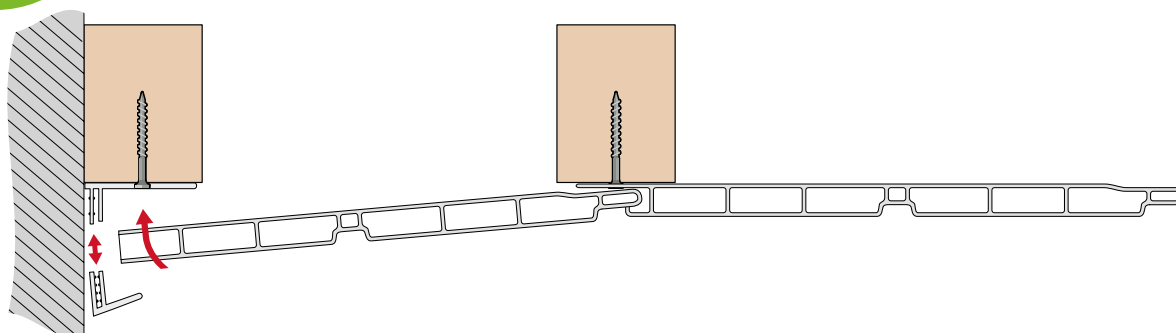

Ajustez et découpez dans sa longueur **la dernière lame** pour l'adapter à la distance (moins 1 cm) entre votre fond de profilé de maintien (**U clipsable UCLIP** par exemple) et l'avant-dernière lame, emboîtez-la, puis refermez le **UCLIP**.

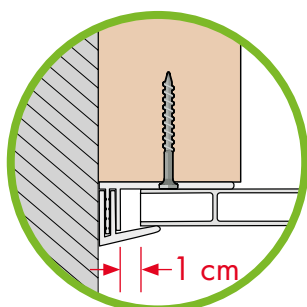

Votre faux-plafond en lambris PVC Cabex est maintenant terminé !

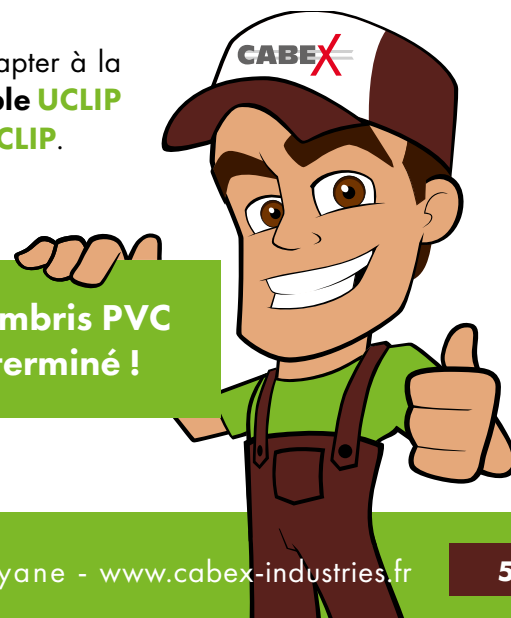

POSE EN CHARPENTE APPARENTE

CONSEILS

Nous recommandons l'utilisation de notre modèle de lambris **RENFORCÉ** pour ce type de pose.

- La **distance entre chevrons** ne devra pas dépasser **60 cm** (entraxe).
- La pose d'un isolant thermique et/ou phonique entre la couverture de toit et le plafond PVC est recommandée.
- Des grilles d'aération permettent une circulation de l'air afin de prévenir d'une humidité.
- Pensez à **nettoyer régulièrement** le lambris avec un chiffon humide et propre.
- Ne laissez pas la charpente prendre l'eau pendant avant le début et pendant les travaux.

Les conseils contenus dans cette fiche ne peuvent en aucun cas se substituer au calcul d'un bureau d'étude.

OUTILS ET FOURNITURES

- Mètre
- Crayon
- Cordex, niveau, ...
- Scie mini-circulaire
- Marteau
- Vis à bois ou vis à placo type TRPF d'au moins 25 mm de long
- Chiffon



Étape 1

LA POSE DE LA PREMIÈRE LAME

Procédez à la pose de la **première lame** par le dessus de la charpente de la construction, en commençant d'un côté ou de l'autre de la pente.

Utilisez pour la fixation de la lame, des vis à bois ou vis à placo type TRPF (25 mm de long minimum), à planter **au revers de la lame PVC**, dans le milieu de sa largeur, au croisement des chevrons.

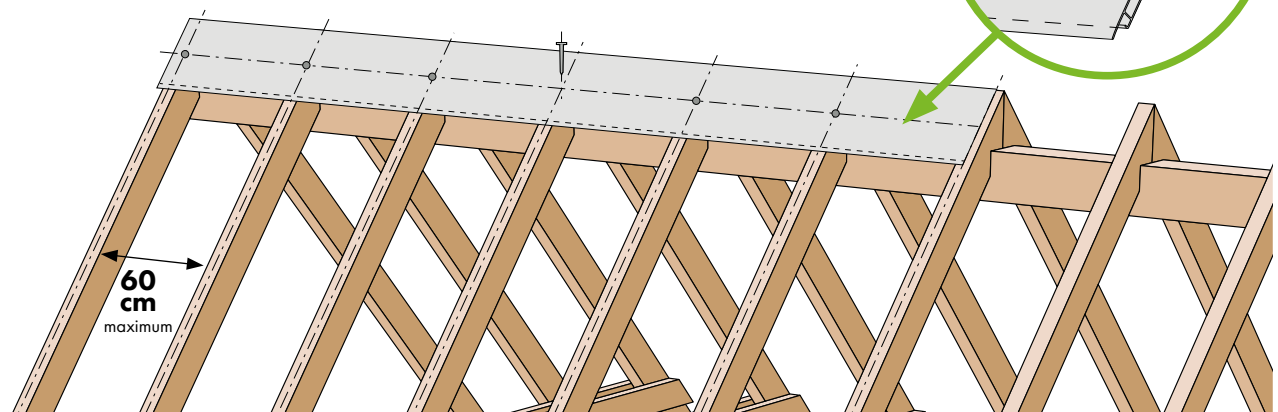

Étape 2

LA POSE DES AUTRES LAMES

Procédez à la pose du lambris :

- en **emboîtant** convenablement les lames une à une, entre elles,
- en les **fixant** au fur et à mesure.

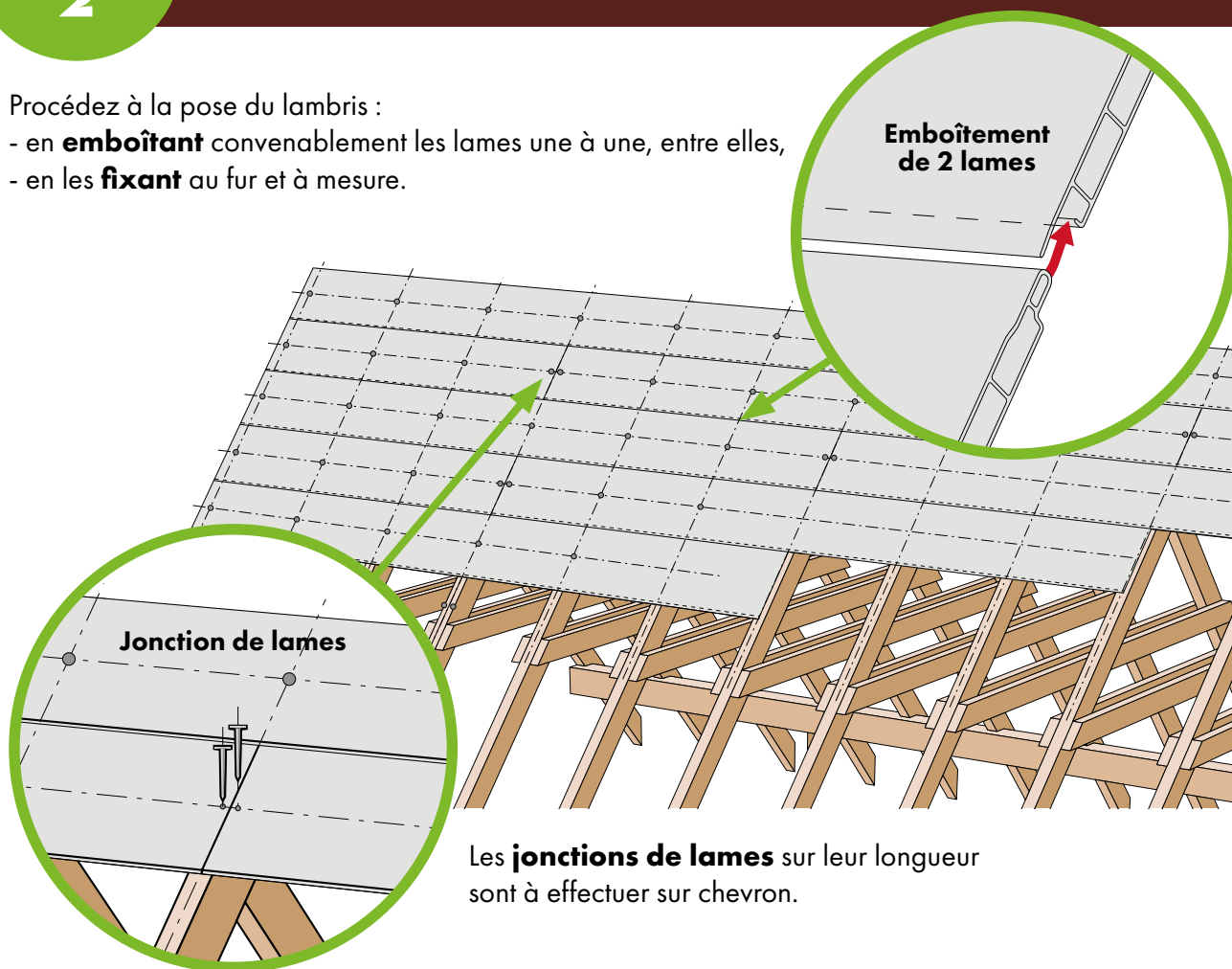

Les **jonctions de lames** sur leur longueur sont à effectuer sur chevron.

Étape 3

CONTRE-LATTES + CONTRE-LITEAUX

Posez des **contre-liteaux** perpendiculairement aux chevrons

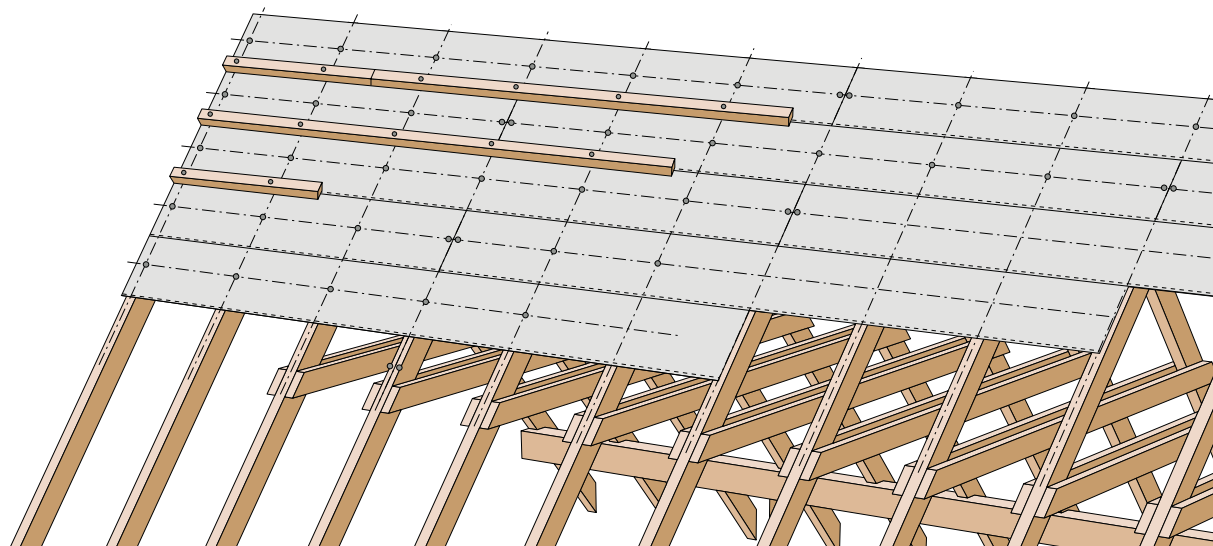

Étape 4

POINT(S) LUMINEUX

Pour installer un **point lumineux**, percez d'un trou la lame de lambris à l'endroit souhaité et passez le câble électrique laissé en attente par l'électricien.

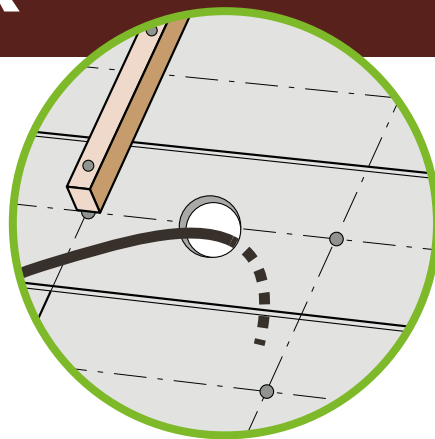

Eclairage suspendu

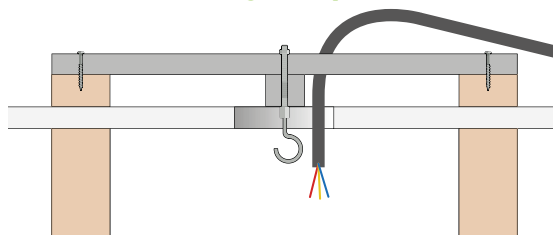

Pour un **éclairage suspendu lourd** (type **lustre**), il est préconisé de fixer cet élément lourd à la structure porteuse du faux-plafond avec une traverse adaptée, voire à la charpente de la toiture au dessus.

Eclairage encastré

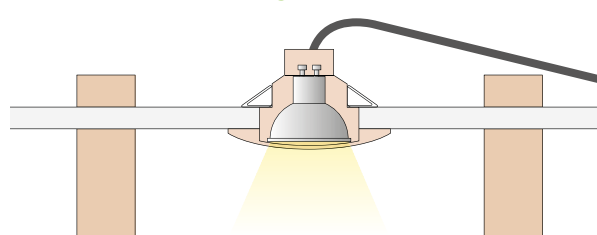

Pour un **éclairage encastré** (type **spot**), son poids ne devra pas dépasser 2 Kg. La puissance électrique maximale est de 20 W maximum.



CABEX c'est une large gamme de lambris PVC

- standard ou renforcé,
- longueur 6 m, largeur 15, 26 ou 30 cm.



Nos lambris sont fabriqués en Martinique et en Guadeloupe et disponibles chez de nombreux revendeurs présents aux Antilles et en Guyane.

www.cabex-antilles.fr

CABEX

MARTINIQUE

ZI Pelletier
97232 LE LAMENTIN
Tél. : 0596 57 10 23

GUADELOUPE

ZI Jarry - 651 Rue de la Chapelle
97122 BAIE MAHAULT
Tél. : 0590 38 14 14

GUYANE

8 rue des coccinelles - ZI COLLERY III
97300 CAYENNE
Tél. : 0594 25 74 94